



# WOLTURNUS

## SITZEN & POSITIONIEREN

*Qualitativ • Komfortabel • Praktisch*





## **BODYPOINT**

BODYPOINT QUALITÄT.....	5
HÜFTPOSITIONIERUNG.....	6
OBERKÖRPERPOSITIONIERUNG.....	10
FUSSPOSITIONIERUNG.....	14
AQUA BELT.....	16
ELEKTRO-ROLLSTUHL-ZUBEHÖR.....	18
BEDARFSGERECHTE POSITIONIERUNG & SMARTE ALLTAGSHILFE.....	21
BEFESTIGUNGSMATERIAL.....	22
ARTIKELNUMMERN & KONFIGURATION.....	24
MODULAR ARMPOSITIONIERUNG.....	26

## **HEADALOFT**

KOPFPOSITIONIERUNG.....	28
-------------------------	----

## **WOLTURNUS**

ILSA WING BACK.....	30
---------------------	----

## **ROLLSTUHLSTZKISSEN**

BLAKE SPLIT.....	32
CONTUR EX.....	34



## QUALITÄT, MOBILITÄT UND SICHERHEIT

Die Firma Bodypoint mit Ihrem Firmensitz in Seattle fertigt seit 1991 Positionierungssysteme.

Alle Produkte sind im Rahmen des Qualitätsmanagements ISO- und ANSI/RESNA zertifiziert, welche wiederum in der ISO 9001:2015 zertifiziert sind. Aktuell arbeiten wir an der Erfüllung der Fortschreibung, der ISO 9001:2021.

Zusätzlich erfüllt die Firma Bodypoint in Verbindung mit den europäischen Distributeuren alle aktuellen Regeln der MDR (Medical Device Regulation).

Sie können sich auf Belastbarkeit, Entflammbarkeitshemmung, Biokompatibilität und Haltbarkeit wie auch auf die Nachverfolgung im Rahmen der MDR verlassen.

Die Eignung für Waschmaschine und Trockner (bis 60° C) wurde ebenfalls nachgewiesen. In dieser Gesamtheit ist dies weltweit einzigartig und wird nur von Bodypoint erfüllt.

Kontinuierlich verbessert Bodypoint die aktuellen Produkte und bringt neue auf den Markt.

### DERZEITIGE INNOVATIONEN:

- 

MULTIDIREKTIONALE ZUGSYSTEME FÜR UNSERE PIVOFIT, STAYFLEX UND TRIMLINE GURTE. SIE BRAUCHEN SICH NICHT BEI DER SCHULTERGURT ZU ENTSCHEIDEN UND HABEN IMMER DEN RICHTIGEN GURT ZUR OBERKÖRPERPOSITIONIERUNG FÜR IHREN KUNDEN!
- 

SCHULTERGURTFÜHRUNGEN EINSTELLBAR, ZUR RICHTIGEN POSITIONIERUNG DER GURTE BEI FESTEN RÜCKENSYSTEMEN.
- 

EVOFLEX, GEPOLSTERTE HÜFTGURTE MIT VERSTEIFTEN GURTLASCHEN, DIE EIGENSTÄNDIG HOCHSCHWENKEN, UM DEN TRANSFER ZU ERLEICHTERN UND EIN VERDREHEN DER GURTE ZU VERHINDERN. NEU AUCH MIT GURTVERLÄNGERUNG FÜR HOHE SITZEINHEITEN!



MD

STRENGTHEN YOUR POSITION



## WÄHLEN SIE DEN HÜFTGURT

Hüftgurte gepolstert • 2-Punkt • 4-Punkt

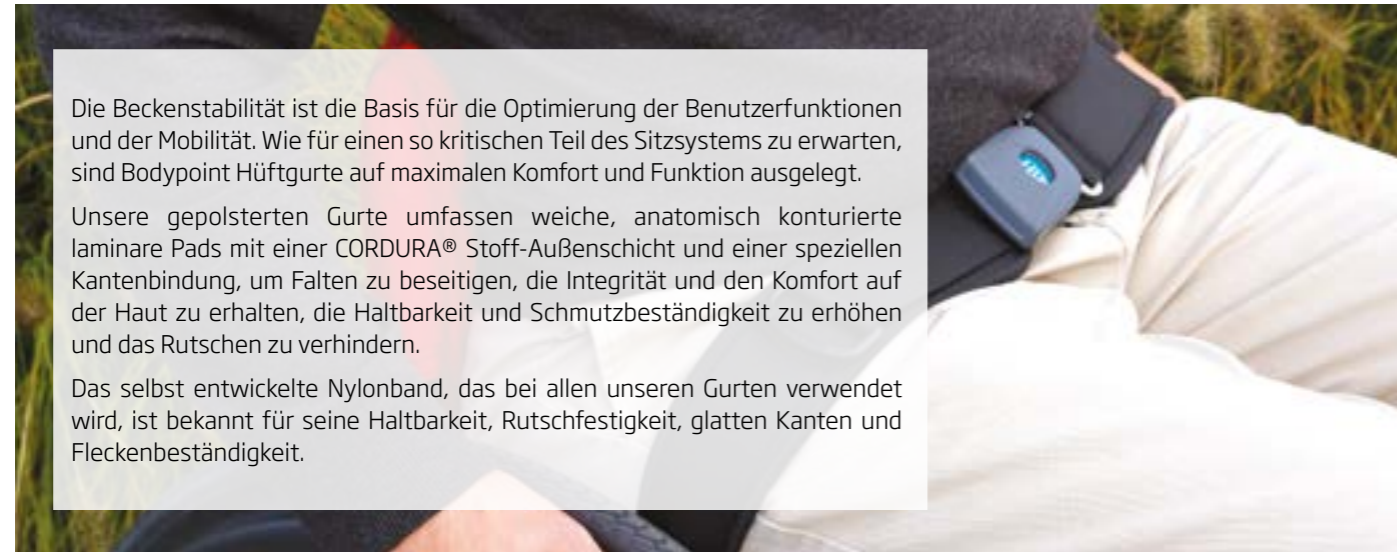

Die Beckenstabilität ist die Basis für die Optimierung der Benutzerfunktionen und der Mobilität. Wie für einen so kritischen Teil des Sitzsystems zu erwarten, sind Bodypoint Hüftgurte auf maximalen Komfort und Funktion ausgelegt.

Unsere gepolsterten Gurte umfassen weiche, anatomisch konturierte laminare Pads mit einer CORDURA® Stoff-Außenschicht und einer speziellen Kantenbindung, um Falten zu beseitigen, die Integrität und den Komfort auf der Haut zu erhalten, die Haltbarkeit und Schmutzbeständigkeit zu erhöhen und das Rutschen zu verhindern.

Das selbst entwickelte Nylonband, das bei allen unseren Gurten verwendet wird, ist bekannt für seine Haltbarkeit, Rutschfestigkeit, glatten Kanten und Fleckenbeständigkeit.



### Evoflex Hüftgurt

Evoflex® ist der erste Beckengurt mit versteiften Gurtlaschen, die eigenständig hochschwenken, und dort bleiben, wo Sie sie platziert haben. Transfers sind einfacher und Gurte verdrehen oder fallen nicht in die Räder. Dadurch wird Verschmutzung und Beschädigungen vermieden.

Gepolstert für den Komfort, aber schlanker und bequemer als ein herkömmlicher Gurt, bietet der Evoflex® Benutzern sicheren, aber nicht einschränkenden Halt. Er ist ideal für den Transfer-Einsatz und kann sowohl an der Brust, den Beinen als auch an den Hüften genutzt werden.

Das verbesserte Befestigungskit enthält jetzt eine Wellenfederscheibe für mehr kontrolliertes Schwenken und sichere Befestigung. Es sind keine zusätzlichen Endbeschläge erforderlich. Verwenden Sie die neue Evoflex Gurtverlängerung (siehe unten), um die Montagereichweite zu erhöhen, ohne die Passform zu beeinträchtigen.



### NEU! Evoflex® Gurtverlängerung

Hergestellt aus dickem, strapazierfähigem Kunststoff, hält der Evoflex® Gurtverlängerung die Steifigkeit des Evoflex® bei Verlängerung des Gurtes auf bis zu 12,5 cm pro Seite. Eine perfekte Lösung für die Montage an Rollstühlen mit dickeren Kissen, tief konturierten Sitze oder entfernten Befestigungspunkten.



Durch die Smart Locking Pins entsteht eine zweite Verbindung, um unerwünschtes Verdrehen zu verhindern.

Alternativ verwenden Sie die Rückseite des Belt Extender, ohne Verriegelungsstift, um das Schwenken um Hindernisse zu ermöglichen.

Der Belt Extender kann mit allen Evoflex® Größen genutzt, mit einer Säge auf die gewünschte Länge geschnitten oder je nach Bedarf mit Hitze gebogen werden. Die Verschraubung ist im Lieferumfang enthalten.

Erleichtern Sie Transfers mit versteiften Riemen, die sich eigenständig aufstellen.

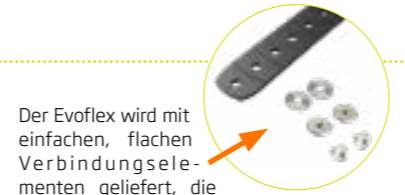

Der Evoflex wird mit einfachen, flachen Verbindungselementen geliefert, die sogar bei geringsten Abständen passen. Die neue Wellenfeder Unterlegscheibe ermöglicht besser einstellbaren Druck, um unerwünschte Rotation zu verhindern und den Gurt langfristig sicher zu befestigen.



### 2-Punkt Hüftgurt gepolstert

Dieser einfach nutzbare Gurt mit zwei Befestigungspunkten wurde entwickelt, um täglich Bedienkomfort mit effektiver Beckenunterstützung in einer Vielzahl von Montagepositionen zu kombinieren.

Es gibt einen nahtlosen Übergang vom stabilen Gurtband zu den konturierten Pads aus hochwertigem Schaumstoff, der auch langfristig nicht abnutzt. Abgerundete CORDURA® Kanten sorgen für gleichmäßige Druckverteilung. Nähetechniken und Materialien werden für maximale Schmutzbeständigkeit ausgewählt. Diese Gurte sind aber auch, wie alle unsere Gurtprodukte, maschinenwaschbar und trocknergeeignet.



### 4-Punkt Hüftgurt gepolstert

Unser 4-Punkt-Hüftgurt hat die gleichen Eigenschaften wie unser 2-Punkt-Gurt, wird jedoch an vier Stellen am Rollstuhl befestigt, um sicherzustellen, dass sich das Becken nicht aus der gewählten, stabilen Position bewegt.

Vier Befestigungspunkte sind ideal bei Beckenkippen, Beckenrotation und Rutschen. Die primären Gurte positionieren den Benutzer, während die sekundären Gurte die Position fixieren. Diese Extrapunkte verhindern, dass der Gurt in Richtung Bauch rutscht oder sich verdreht bzw. aus der Position rutscht. Die sekundären Gurte können wahlweise in beide Richtungen des primären Gurtes montiert werden.



### ASIS kompatible Gurte

Diese Gurte haben ähnliche Eigenschaften wie unsere regulären gepolsterten Hüftgurte, aber mit einem speziellen Mikro-Klett zur Befestigung von ASIS Pads (separat erhältlich, siehe unten). Mit montierten Pads ist fokussierter Druck für verbesserte Positionierung von Beckenschiefständen und Beckenrotation bei gleichzeitigem Schutz der Haut möglich. Auch zur „Freilagerung“ sensibler Bereiche geeignet. Erhältlich in Zweipunkt- und Vierpunkt-Ausführung.



### ASIS Gurtpolster

Befestigen Sie diese gelgefüllten, 3D-konturierten Pads an der Innenseite von ASIS kompatiblen oder Evoflex® Gurten mit dem Mikro-Klettverschluss. Einfach für optimale Passform anzupassen. ASIS Pads werden paarweise geliefert.



**PD402-2** 10 x 4,5 x 2,5 cm (LxBxH)  
Für Gurte ab 2,5 cm Breite.

**PD401-2** 12 x 5,5 x 3 cm (LxBxH)  
Für Gurte mit 4 oder 5 cm Breite.



## UNGEPOLSTERTE HÜFTGURTE

Hüftgurte ungepolstert • Tetra-Gurte • Aufschiebepolster



### Hüftgurte ungepolstert

Ein Basisgurt, der allein oder mit unseren aufschiebenden Polstern (unten) verwendet werden kann. Unsere selbst entwickelten Gurtbänder sind stabil und dennoch flexibel für den einfachen Gebrauch.

Nur mit einseitigem Zug verfügbar. Für einen komfortableren ganztägigen Einsatz oder effektivere Haltungsunterstützung verwenden Sie stattdessen einen gepolsterten Hüftgurt.

### Tetra-Gurte

Ein nicht gepolsterter Gurt, der speziell für Benutzer mit minimaler Handfunktion entwickelt wurde. Ein steiferes Gurtende und eine Daumenschleife erleichtern das Greifen und Anpassen des Gurtes. Er ist mit dem den Bodypoint® Rehab Latch™, der minimale Kraft zum Öffnen erfordert, ausgestattet. Einseitiger Zug, nur in Größe L.

#### NB225L-T-B1

Falls gewünscht bestellen Sie bitte die Cinch Befestigung zusätzlich.

### GRÖSSEN

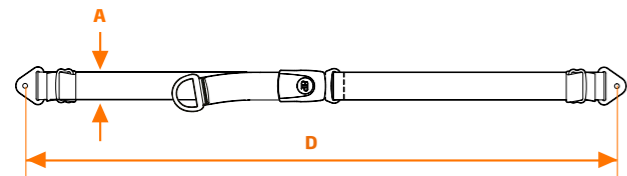

Größe	A	D
S	2,5 cm	117 cm
M	4 cm	142 cm
L	5 cm	155 cm
L-EXT	5 cm	206 cm

### ART.NR. BODYPOINT

Größe	Buckle		
	Push-Button	Side-Release	Rehab Latch™
S		NB215S	
M	NB205M	NB215M	NB225M
L	NB205L	NB215L	NB225L

### Aufschiebepolster

Für bessere Druckverteilung auf ungepolsterten Hüftgurten, Brustgurten oder Tetra-Gurten. Paarweiser Verkauf.

- PD304-2 Länge 20 cm: Passt auf 2,5 cm Gurtbänder und alle Brustgurte
- PD305-2 Länge: 25 cm: Passt auf 4 cm Gurtbänder
- PD306-2 Länge 30 cm: Passt auf 5 cm Gurtbänder



## WEITERE BECKEN-POSITIONIERUNG & ZUBEHÖR



### Leistengurt

Eine einfache Lösung um Rutschen zu verhindern oder um Spastik zu minimieren. Der gepolsterte Gurt hält das Bein sicher am inneren Oberschenkel, ohne Bewegung nach vorne einzuschränken oder Druck auf die Blase auszuüben. Der Gurt hat ein einzigartiges, benutzerfreundliches Design und er kann je nach Bedarf mit oder ohne Beckengurt verwendet werden. Eine effektive Alternative zu einer Sitzhose. Paarweiser Verkauf.



### ART.NR. BODYPOINT

Auslieferung mit Flachmontage B1. Falls gewünscht bestellen Sie bitte die Cinch Befestigung zusätzlich.

- LH600S-B1: Small: 23 cm x 4 cm
- LH600M-B1: Medium: 33 cm x 4,5 cm
- LH600L-B1: Large: 38 cm x 5 cm

### SUB-ASIS GURTPOLSTER



Erhöhen der Stabilität und Beckenkontrolle bei gleichzeitiger Verringerung des Drucks auf empfindlicher Haut und Gewebe. Mikro-Klettverschluss, um die gelgefüllten Pads an der Innenseite von ASIS kompatiblen oder Evoflex® Gurten zu befestigen. Einfaches Entfernen oder Umpositionieren möglich. Paarweiser Verkauf.

- PD402-2: 10 x 4,5 x 2,5 cm (LxBxH) Für Gurte ab 2,5 cm Breite.
- PD401-2: 12 x 5,5 x 3 cm (LxBxH) Für Gurte mit 4 oder 5 cm Breite.

### Schutzkappen

Ersatzkappen für Druck-Knopf Verschlüsse an Bodypoint Hüftgurten.



#### Standard Druck-Knopf Verschlusskappe

Ersetzt die Standardabdeckung auf Bodypoint® Druckknopf Verschluss. Loch Ø 22 mm

- FS018E-1: Für 4 cm Gurtbänder
- FS019E-1: Für 5 cm Gurtbänder



#### Reduzierte Verschlusskappe

Erfordert die Verwendung der Fingerspitze zur Öffnung der Schnalle. Loch Ø 14mm

- FS018D-1: Für 4 cm Gurtbänder
- FS019D-1: Für 5 cm Gurtbänder



#### Sicherheits-schutzkappe

Verhindert unerwünschtes Öffnen – Das kleine Ø 6mm Loch dieser Abdeckung

kann nicht mit dem Finger bedient werden, kann aber leicht mit einer Stiftspitze geöffnet werden

- FS018C-1: Für 4 cm Gurtbänder
- FS019C-1: Für 5 cm Gurtbänder



#### XS Sicherheits-Schutzkappe

Rastet sicher auf unserer kleinen Druckknopfschnalle. Beschränkung des Zugriffs selbst durch die kleinsten Finger.

Sofortige Öffnung mit einer Stiftspitze. Loch Ø 6mm

- FS029C-1: Für 2,5 cm Gurtbänder

### MASSTABELLE FÜR LEISTENGURT

Messung zwischen äußerer Hüfte und Innenseite Oberschenkel

Größe	
S	20-28 cm (8-11")
M	28-36 cm (11-14")
L	36-41 cm (14-16")

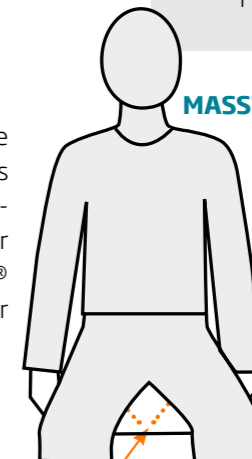



## 4-PUNKT OBERKÖRPERPOSITIONIERUNG

### NEU! MD-Serie Gurtsysteme

Unsere PivotFit™, Stayflex™ und Trimline Gurte sind jetzt MD (multidirektionale) Zuggurte. Es besteht keine Notwendigkeit, sich vorab zwischen Zug auf Vorder- oder Rückseite zu entscheiden. Die vielseitigen MD Gurtsysteme funktionieren in beide Richtungen. Einfache Einrichtung und Änderung. Entscheiden Sie vor Ort gemäß den individuellen Benutzerbedürfnissen. Die Produktauswahl ist dadurch einfacher und Sie müssen weniger Kompromisse bei der Montage eingehen.



Befestigung der Gurte am Verschluss an der Gurtschulter-Unterlage. Ein-fache Umkehrung der Richtung der Bandmontage zum Umstellen zwischen Front- und Heckzug.

### PivotFit Schultergurt



Der PivotFit™ fördert die aufrechte Haltung durch Schulterkontrolle für eine verbesserte Atmung, Kopfkontrolle und Stabilität. Schlanke Optik mit anatomisch abgestimmtem Design, das den Druck auf eine 25 % größere Oberfläche verteilt als traditionelle Gurte im H-Stil. Body-Contouring Pads bieten optimalen Halt und Komfort. Der einfach einzustellende Brustbeinriemen ist niedrig platziert, um das Risiko von Strangulierung zu minimieren.

Erhältlich in zwei Ausführungen: Standard (nicht dehnbar) und Dynamisch (kontrolliertes Dehnen) Jetzt mit MD (multidirektionalen) Zugbändern, die als ein vorderer oder hinterer Zug montiert werden können.

Die einzigartige Form passt sich an Schultern und Brustkorb für eine unterstützende, bequemere Passform an.

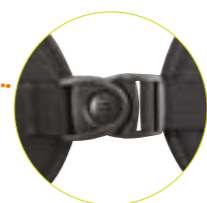

Die hochfeste Schwenkschnalle ermöglicht den Pads in die beste Position für die Körperform des Benutzers zu schwenken, um Spannungen für eine ideale Passform auszugleichen. Großartig für Asymmetrien.



### Dynamische Ausführung

Die patentierte Zweizonen-Elastizität erhöht den Komfort, indem es moderate Schulterbewegung ohne Verringerung der Unterstützung an der Brust zulässt. Ideal zur Unterstützung bei spastischem Tonus.



### Standardausführung

Die nicht dehnbare (feste) Ausführung reduziert die Bewegungen und hat einen leicht zu reinigenden CORDURA Nylonbezug. Für schwere Kyphosen, Wirbelsäulenverkrümmungen oder Rumpfrotationen.



**ACHTUNG**  
Wann immer ein Brustgurt oder eine andere vordere Rumpfstütze verwendet wird, sollte auch eine richtig eingestellte Beckenunterstützung verwendet werden, um Rutschen zu verhindern.

### Stayflex™ Schmetterlingsweste

Bietet eine feste Rumpfkontrolle mit mehr Bewegungsfreiheit in den Schultern als der PivotFit™ oder Trimline. Patentierte Dual-Stretch-Zone. Die Konstruktion verhindert eine Verschiebung nach oben am Dekolleté beim Beugen nach vorne und minimiert das Strangulationsrisiko. Sorgfältig ausgewählte Materialien optimieren die Balance zwischen Stretch und Widerstand. Schnell entriegelbare Schwenkschnallen ermöglichen ein einfaches Entfernen. Richten Sie die Weste mit unserer neuen MD-Ausführung (multidirektional) die Zugriemen als Front- oder Heckzug ein.

### AUSFÜHRUNGEN



**Standard-ausführung**  
Brustunterstützung mit kontrolliertem Stretch Anteil



**Schmale Ausführung**  
Bequemes Tragen für Frauen und sehr schlanke Benutzer



**Optionaler Reißverschluss**  
Optionaler Reißverschluss für beide Ausführungen erhältlich, Standard und schmale Breite.

### GRÖSSENAUSWAHL

Stayflex™, PivotFit™ & Trimline  
Messen Sie die maximale Breite über die Schultern, an den Deltamuskeln

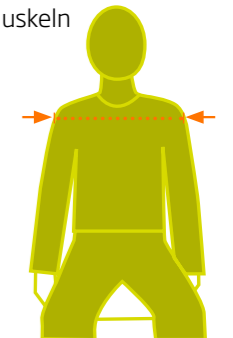

### TRIMLINE SCHULTERGURT

Verfügt über zwei separate, verstellbare, gepolsterte Riemen für einen fokussierten Schulterrückzug. Unterstützt komfortabel bei Asymmetrie und hält die Brust für maximale Bewegungsfreiheit frei. Jetzt mit MD (multidirektionalen) Zuggurten, die es ermöglichen, es als Front- oder Heckzug zu benutzen.



Größe	Schulterbreite
XXS*	21 - 24 cm
XS	24 - 28 cm
S	28 - 33 cm
M	33 - 41 cm
L	41 - 48 cm
XL	48 - 56 cm

\* XXS nur in der Pivotfit Ausführung

### MD-SERIE WESTEN UND ARTIKELNUMMERN

Auslieferung mit Flachmontage B5. Falls gewünscht bestellen Sie bitte die Cinch Befestigung B6 zusätzlich.

Größe	PivotFit™ Dynamische Ausführung	PivotFit™ Standard-ausführung	Stayflex™ Schmale Ausführung		Stayflex™ Standard-ausführung		Trimline
			Mit Reißverschluss	Ohne Reißverschluss	Mit Reißverschluss	Ohne Reißverschluss	
XXS	SH295XXS	SH290XXS	-	-	-	-	-
XS	SH295XS	SH290XS	-	-	-	SH351XS	-
S	SH295S	SH290S	-	-	SH350S	SH351S	SH235S
M	SH295M	SH290M	SH360M	SH361M	SH350M	SH351M	SH235M
L	SH295L	SH290L	SH360L	SH361L	SH350L	SH351L	SH235L
XL	SH295XL	SH290XL	SH360XL	SH361XL	SH350XL	SH351XL	-

### NEU! Befestigungsoptionen

Unsere Westen und Gurte der MD-Serie werden mit vier unserer neuen, hochfesten Kunststoff-Endbeschlägen ausgestattet. Im Standard mit Kunststoff-Flachhalterungen™ B5 oder zusätzlichen Kunststoff-Cinch-Mounts™ B6. Grommet Riemen und Klemmschnallen sind separat erhältlich.

### STANDARD BEFESTIGUNG

#### Plastik-Flat-Mount B5

**B5**

#### Plastic Cinch-Mount™ B6

**B6**

### OPTIONALE BEFESTIGUNG (ZUSÄTZLICH BESTELLEN)

Folgende optionale Westenfestigungsmethoden (separat erhältlich) sind besonders nützlich für Montageherausforderungen wie konturierte Rücken und enge Platzverhältnisse.

#### Grommet Riemen

Clip am Ende von MD Pull Gurten für mehr starke Frontzug Montagen. Paarweiser Verkauf. SH025-2

#### 1" Klemmschnalle

Verwendung mit D-Ring-Ausführung von MD Pull Straps mit Rückziehfunktion mit kompakter Montage und einfacher Anpassung. Geeignet für vorübergehende Anwendung oder in der Pädiatrie. Langzeitnutzung bei Anwendern bis 75kg. Paarweiser Verkauf. FS032-2



## NEU! SCHULTERGURT FÜHRUNGEN

Verbessern Sie die Positionierung und den Komfort von Brust- und Schultergurten und verwenden Sie Gurte, wo es vorher nicht möglich war - auf niedrigen oder konturierten Rückensystemen.

Unsere einfache, leicht zu installierende Lösung bietet maximale Einstellbarkeit und ermöglicht es Ihnen, die Passform für jeden Benutzer zu optimieren. Das dünne Design nimmt wenig Platz ein und ist superstabil. Federstahl absorbiert Stöße und bietet dem Benutzer mehr Komfort.

Die Führungen sind kompatibel mit vorderen und hinteren Zugriemenarten und sind in zwei Längen erhältlich, um Montagen an verschiedenen Rückenlehnengrößen und -formen zu ermöglichen. Direkt an der Rückenlehne befestigt wie rechts gezeigt oder verwenden Sie den optionalen Montageadapter, siehe unten.

Integrierte Löcher ermöglichen einfache Gurtbefestigung ohne die Notwendigkeit, extra Löcher in die Rückenlehne zu bohren.

Lange Montageschlitze bieten Platz für eine Vielzahl von Rückenlehnen und erhöhen die Einstellbarkeit.



Montageposition für Schultergurte in idealer Höhe, um den Druck gleichmäßiger zu verteilen.

Passen Sie Höhe, horizontale Position und Winkel für jede Seite unabhängig voneinander an.

### TEILENUMMERN DER GURTFÜHRUNG



**HW100-200-2:** Lang 200 mm  
**HW100-150-2:** Kurz 150 mm  
 Paarweiser Verkauf mit komplettem M6 Befestigungssatz und Abstandshaltern.

### PERMOBIL CORPUS MONTAGE SET



Befestigungsset zur Befestigung von Gurtführungen mit T-Slots an Permobil Corpus Stühlen.  
**HW101P-1**  
 Verkauf als Satz.

### Gurtführungs-Montage Adapter (optional)

Optionale Montageadapter ermöglichen es Ihnen, vorhandene Kopfstützenlöcher zu nutzen statt zu bohren. Keine Einschränkung der Optionen für die Gurtführung. Separat erhältlich, mit M6 Verbindungselemente und Mutterplatten.

**HW105L-1:** Groß 270 mm x 75 mm  
**HW105S-1:** Klein 185 mm x 75 mm



Kleiner Montageadapter mit montierten kurzen Gurtführungen. Kopfstützenhardware nicht inklusive. Großer Montageadapter oben abgebildet.

## 2-PUNKT OBERKÖRPERPOSITIONIERUNG

### Monoflex™ Oberkörpergurt

Für Benutzer, die eine starke, aber bequeme Bauch- oder Brust-Unterstützung möchten. Hochfeste elastische Polsterung bietet die richtige Menge an Stretch für Komfort bei gleichzeitiger Stabilisierung, auch für Nutzer mit starkem spastischem Tonus. Die doppelt konische Form verteilt den Druck über den Mittelteil unter Beibehaltung freier Armbewegung. Verbessert die Atemkontrolle und Sprache bei Verwendung auf dem Oberbauch. Kann auch an Beinen verwendet werden. Erhältlich in einteiligen und zweiteiligen Ausführungen.

### MONOFLEX™ ART.NR.

Auslieferung mit Flachmontage B1. Falls gewünscht bestellen Sie bitte die Cinch Befestigung zusätzlich.

Größe	Einteilig, seitliche Verschlüsse	Zweiteilig, mittiger Verschluss
XS	SH120XS	SH122XS
S	SH120S	SH122S
M	SH120M	SH122M
L	SH120L	SH122L
XL	SH120XL	SH122XL

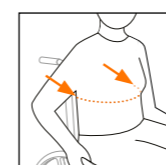

### MONOFLEX GRÖSSENAUSWAHL

Messen Sie den Rumpf um die Front und Seiten in der Höhe, in welcher der Monoflex™ getragen werden soll.

Größe	Polsterlänge	Polsterbreite	
		Einteilig, seitliche Verschlüsse	Zweiteilig, mittiger Verschluss
XS	31 cm	7 cm	5.5 cm
S	39.5 cm	7.5 cm	6.5 cm
M	46.5 cm	10 cm	8 cm
L	54.5 cm	11.5 cm	9 cm
XL	62 cm	12.5 cm	9.5 cm



### PRODUKT AUSFÜHRUNGEN



#### Einteilig, seitliche Verschlüsse

Ein Pad für mehr Oberfläche und Stretch, mit Front-Pull. Verstellung und Schwenkschnalle, an den Seiten zu öffnen.

#### Zweiteilig, mittiger Verschluss

Reduziert das Material unter den Armen und passt unter Seitenpelotten für zusätzliche Stabilität. Zentrale Schwenkschnalle gleicht den Druck aus. Auch geeignet für eigenständige Benutzung.

### Brustgurt

Verfügt über einen Mikro-Klettverschluss mit versteifter Daumenschlaufe zur einfachen Einstellung durch Benutzer mit eingeschränkter Handfunktion.

Wählen Sie das Endformstück (siehe links) zur optionalen Befestigung (Standard B1)

### Einheitsgröße

Nutzbare Länge: 117 cm ; Gurtbreite 5 cm

**SH102:** Gurt Standard  
**SH102P:** Gurt mit PD306 Rutschpad (s. unten, S. 14 für mehr Informationen)



SH102P: Gurt mit PD306 Rutschpad



SH102: Gurt Standard

### MONTAGEOPTIONEN

Auslieferung mit Flat Mount B1. Falls gewünscht bestellen Sie bitte die Cinch-Mount B2 oder Grommet Strap B3 zusätzlich.

#### B1 Flat-Mount™

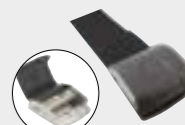

#### B2 Cinch-Mount™



#### B3 Grommet Strap™

(nur für einteilige Monoflex Gurte)



## FUSSPOSITIONIERUNG ANKLE HUGGERS®



Richtig unterstützte und positionierte untere Extremitäten tragen zu besserer Beckenposition und erhöhte Beweglichkeit bei. Ankle Huggers® sind die ursprüngliche patentierte Lösung von Bodypoint zur Stabilisierung der Unterschenkel, ohne die Füße zu immobilisieren. Sie reduzieren die Gelenkbelastung, indem sie den Knöchel halten und verbessern die Sicherheit, den Komfort und die Toleranz beim Sitzen.

Unser neues Design, das 2018 eingeführt wurde, verfügt über eine flache ErgoLatch™ Schnalle plus einfache Klettverstellung für die richtige Passform nach jedem Transfer. Neue Pad-Konstruktion erhöhen Stabilität und Komfort mit flexibleren Materialien über der Achillessehne und mehr Schutz über den knöchernen Protuberanzen. Paarweiser Verkauf.



Flache, einfach zu bedienende ErgoLatch™ Schnalle jetzt mit abnehmbaren Zugschlaufen, die das Lösen der Schnalle noch einfacher machen.

Der Mikro-Klettverschluss im neuen Stil ist für ein glatteres Finish mit dem Gurtband verklebt. Gummipenden an den Gurten machen eine schnelle Anpassungen einfach.



Neues Design ermöglicht mehr Flexibilität über der Achillessehne für erhöhten Komfort.

### ANKLE HUGGERS® ARTIKELNUMMERN UND GRÖSSENAUSWAHL



Messen Sie den Umfang über dem Knöchel.

Größe	Artikelnummer	Passt bei Knöchelumfang
XS	FT240XS	14 - 17 cm
S	FT240S	16.5 - 20 cm
M	FT240M	19 - 25.5 cm
L	FT240L	23 - 28 cm
XL	FT240XL	26.5 - 33 cm

#### Fußplattenbügel

Fußplattenbügel sind im Lieferumfang des AnkleHuggers® enthalten, sie sind aber auch separat erhältlich. Verkauf im Viererpaket. **FT200AS-1:** Passt bei 2,5 cm Gurten

#### Klett-Zehenriemen

Wird an Zehengurtschlitzen in Fußplatten befestigt. Das neues Design hat eine schlankere Aussehen und unseren Mikro-Klett für verbesserten Halt und Beständigkeit gegen Schmutz. 30 cm Länge x 2,5 cm Breite. Verkauf Paarweise. **FT221**

### Aeromesh® Wadenband gepolstert

Unser Wadenhalter und Wadenband halten die Füße sicher und bequem auf Fußplatten mit entspannten Waden. Sie verteilen den Druck gleichmäßig auf die unteren Extremitäten und kontrollieren die Flexion ohne Blutergüsse.

Atmungsaktives 3D Aeromesh® Gewebe ist mit einer strapazierfähigen aber nicht knitternden Versteifung zur Förderung des Luftstroms unter Beibehaltung der Form ausgestattet.



### Sport-Wadenband

- SP102S: Small
- SP102M: Medium
- SP102L: Large



### Wadenhalter

Verteilt den Druck auf einen breiteren Wadenbereich als unser Sport-Wadenband. Besonders hilfreich für Benutzer in gekippter oder zurückgelehnter Position.

- SP103S: Small
- SP103M: Medium
- SP103L: Large

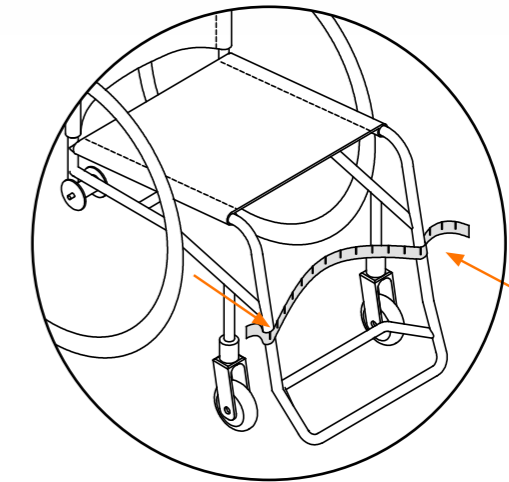

### WADENBAND UND WADENHALTER GRÖSSEN

Messen Sie den gekrümmten Abstand um die Beine von der Außenseite des Rollstuhls. Wählen Sie eine Größe mit genügend Länge, damit sich das Pad dehnen und hinter den Waden befestigt werden kann.

S	35 - 40 cm
M	40 - 50 cm
L	50 - 61 cm





## MEHR SICHERHEIT IM BAD

### Spezialgewebe für empfindliche Haut

Jeder Duschstuhl-Nutzer verdient den weichen Komfort von Aeromesh®, dem seidigen, durchlässigen Material, das Seife, Wasser, Schmutz und Luft frei strömen lässt, während die Haut geschützt, Hygiene gefördert und der Ansammlung von Bakterien vorgebeugt wird.

Kombinieren Sie unseren Aeromesh® Badegurt und Wadengurt mit Ihrem Dusch-Rollstuhl für eine vollständige Positionierungslösung im Bad, besonders für Benutzer mit schlechter Rumpfkontrolle oder in gekippter Position.

Jedes Produkt kann bei 60° in der Maschine gewaschen und Maschinetrocknet werden.



Seife, Wasser, Schmutz und Luft können leicht durch das Aeromesh® Gewebe strömen.

### Aeromesh® Aqua-Belt

Aeromesh® Gurte können an der Brust oder den Hüften getragen werden, um die Position beim Duschen oder im Schwimmbad zu stabilisieren. Jeder Gurt ist mit D-Ringen längenverstellbar.



#### Duschgurt, zweiteilig mit Ösen

Mittelverschluss für schnellen und einfachen Zugriff. Edelstahl-ösen zur Befestigung.

**Medium:** 10 cm breit, 61 - 94 cm lang\*

**Large:** 10 cm breit, 79 - 109 cm lang\*



#### Duschgurt, einteilig mit Ösen

Seitliche Schnallen zum einfachen Entfernen des Gurtes und zur Reinigung. Abnehmbare Montagegurte mit Ösen aus Edelstahl.

**Large:** 10 cm breit, 74 - 129 cm lang\*

**Extra Large:** 12,5 cm breit, 81 - 137 cm lang\*



#### Duschgurt, einteilig ohne Ösen

Wickeln Sie das Gurtbandende um den Duschstuhl-Rahmen und sichern Sie ihn mit den Kunststoffschnallen.

**Large:** 10 cm breit, 68-160 cm lang\*

**Extra Large:** 12,5 cm breit und 76 - 173 cm lang\*

\* Die Maße geben die nutzbare Länge des Gurtes an.

### Duschgurt zum Klemmen

Dieses clip-on-Wadenband, das speziell für den Einsatz beim Duschen entwickelt wurde, hilft bei der Stabilisierung der Beine, um das Risiko zu reduzieren und den Komfort zu erhöhen, insbesondere für Benutzer von kippbaren Duschstühlen.

Das seidige und durchlässige Aeromesh® Gewebe ist strapazierfähig, maschinenwaschbar und farblich auf unsere Badegurte abgestimmt. Zusammengefasst bieten diese Produkte eine vollständige, schützende, hygienische Lösung für Kinder und Erwachsene.



#### ART.NR. BODYPOINT

**BB216-22MM:** für 40 cm Duschstühle

**BB218-22MM:** für 45 cm Duschstühle

**BB220-22MM:** für 51 cm Duschstühle



Befestigung am Rahmen mit eingenähten Rohrklemmen für einfaches Befestigen und entfernen.

Clips sind kompatibel mit dem Ø22mm Rohrdurchmesser, die von allen großen Duschstuhlmarken verwendet werden, einschließlich ActiveAid, Aquatec/Clarke, Etac R82, Nuprodx und Raz.

Passend auch für Ø25mm Rohrdurchmesser bei ShowerBuddy Stühlen.

Enthält eine einzige Schicht Aeromesh® Stoff ohne die Versteifungsschicht, die in unseren normalen Wadenbändern verwendet wird. Vollständig durchlässig, wie unsere Badegurte, für maximale Hygiene. 10 cm (4") Höhe stützt und stabilisiert die Beine ohne Beeinträchtigung des Duschstuhlbetriebs.



### GRÖSSEN

#### Duschstuhlbreite

- 40 cm
- 45 cm
- 51 cm

10 cm

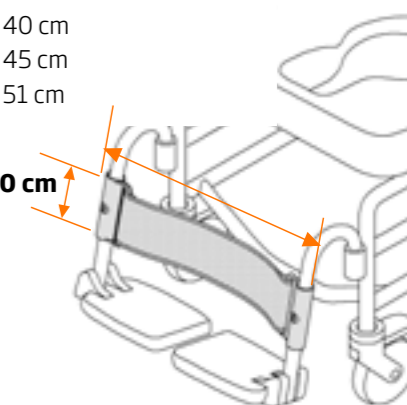

### MONTAGEOPTIONEN FÜR DUSCHGURTE

Befestigen Sie Duschgurte mit Ösen am Duschstuhl mit Edelstahlschrauben oder unseren Schnellverschlusschrauben (s. rechts).

Unsere rostfreien Bandklemmen und Rahmenklemmen sind ebenfalls gute Montagemöglichkeiten. Alle Montage-materialien außer Kunststoff-Folien sind einzeln erhältlich.



### Schnellverschlusschraube

Anstelle einer Schraube zum Befestigen von geösten Duschgurten zu verwenden. Für einfaches Entfernen bei Nichtbenutzung. Paarweiser Verkauf. **FAB12-BP-2**





## ELEKTRO-ROLLSTUHL-ZUBEHÖR

### Joystick Aufsätze mit flexiblem Schaft



Bodypoint stellt Joystick-Griffe in einer Reihe von Formen, Größen und Materialien her, um funktionale Bedürfnisse und den persönlichen Stil der Benutzer zu erfüllen.

Flexible Schäfte reduzieren das Risiko von Schäden an elektronischen Joystick-Steuerungen durch unwillkürliche Bewegungen und dämpfen Antriebsschwingungen für mehr Benutzerkomfort und Schutz zerbrechlicher Komponenten vor Stößen.

Jeder Griff ist in zwei Schaftgrößen erhältlich, um allen wichtigen Rollstuhlanforderungen gerecht zu werden. Installieren Sie diese durch festes Aufschieben auf einen freien Joystick Schaft. Keine Werkzeuge oder Schraubensets, die den Joystick-Vorbau beschädigen könnten, sind erforderlich.

#### 76 mm Tetra Gabel

**PC101A:** Für Schaftdurchmesser 4,8 mm  
**PC101B:** Für Schaftdurchmesser 6,4 mm

#### 100 mm Tetra Gabel

**PC102A:** Für Schaftdurchmesser 4,8 mm  
**PC102B:** Für Schaftdurchmesser 6,4 mm

Unsere U-förmige Joystick-Auflage zeichnet sich durch seine geschwungene Form und durch die abgerundete Kante aus. Dieses Design bietet maximale Kontrolle bei der Steuerung des Rollstuhls bei gleichzeitigem Komfort für Benutzer mit CP, Rückenmarksverletzungen und weiteren. Erhältlich in zwei Breiten, um der Handgröße des Benutzers gerecht zu werden. Die Seiten können in heißem Wasser geformt werden, um den individuellen Bedürfnissen gerecht zu werden.

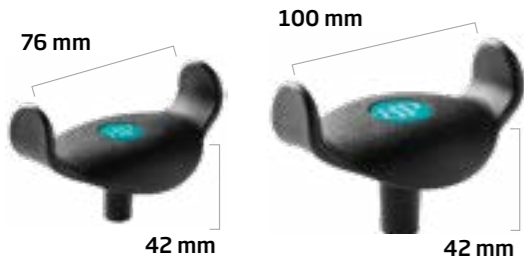

#### Gummi Pilzkopf

**PC110A:** Für Schaftdurchmesser 4,8 mm  
**PC110B:** Für Schaftdurchmesser 6,4 mm

Der neue gerillte Pilzkopf ist das Ergebnis jahrelangen Lernens von Kunden und der Zusammenarbeit mit Anwendern und Klinischen Mitarbeitern. Seine strukturierte Oberfläche, die handfüllende Form und anpassbare Höhe machen es zu einem vielseitigen Modell, das die Bedürfnisse vieler verschiedener Benutzer erfüllt. Der Pilzkopf kann einfach mit einem Cuttermesser auf fünf kürzere Höhen geschnitten werden.



Der gerillte Pilzkopf Joystick kann auf die gewünschte Höhe gekürzt werden.



#### Gummi Haube

**PC107A:** Für Schaftdurchmesser 4,8 mm  
**PC107B:** Für Schaftdurchmesser 6,4 mm

Der Gummi Hauben Joystick Griff wurde speziell für Benutzer mit schwachen Händen entwickelt. Seine niedrige, breite Form passt in die Form der Handfläche, das Handgelenk wird neutral gehalten und die Kontrolle der Finger wird erleichtert. Die Gerippte Struktur reduziert Schweißansammlungen und erhöht die Reibung, um zu verhindern, dass die Hände durch unwillkürliche Bewegungen abrutschen.

#### 152 mm Stab

**PC104A:** Für Schaftdurchmesser 4,8 mm  
**PC104B:** Für Schaftdurchmesser 6,4 mm

Unser gerader Joystick Schaft macht es einfach, den Joystick nur mit dem letzten Gelenk der Finger des Benutzers zu bedienen. Dieses Design ist besonders nützlich für Benutzer mit sehr eingeschränkter Handfunktion. Kann auch für eine präzise Passform in der Länge gekürzt werden.



#### GRÖSSEN

**4,8 mm Schaftdurchmesser:** passt auf die meisten Invacare Controller.

**6,4 mm Schaftdurchmesser:** passt bei Permobil, Pride, Quantum und Quickie Controller.

## SCHWENKARM MONTAGE SYSTEME



Für viele Benutzer ist das Fahren mit dem Joystick vor dem Körper (in der Mittellinie) eine natürlichere und funktionellere Position, die zu einer verbesserten Haltung, Rumpfkraft und mehr Ausdauer führen kann.

Das Tri-Lock-System bringt den Joystick oder andere Steuer- und Kommunikationsgeräte näher an diese Kontrollzone.

Positionieren Sie Joysticks über dem Schoß, über oder unter Armlehnen oder über die Schulter bei Kinnsteuerungen. Nur das Bodypoint System bietet eingebaute Rasten für den Wechsel von der Nutzung durch Begleitpersonen zu der eigenständigen Nutzung.

Wählen Sie einen Montageadapter, der mit dem Joystick Controller kompatibel ist, eine Montageklemme, die mit dem Rollstuhl und dem Schwenkarm kompatibel ist, um den Bedürfnissen des Benutzers am besten zu entsprechen. Die Komponenten sind einzeln oder als kompletter Bausatz verfügbar.



### 1. TRI-LOCK™ DREH-SCHAFT

Navigieren Sie Elektrostühle mit sanfter Präzision, verhindern Sie versehentliches Drehen aus der Fahrposition und reduzieren Sie das Joystick-Wackeln am Ende des Arms mit dem kompakten, hochfesten Tri-Lock™. Es dreht sich sanft zwischen drei Positionen für Fahren, Transfers und Tischnutzung. Die einzigartigen verborgenen Rasten ermöglichen zwischen eigenständiger und unterstützter Benutzung zu wechseln. In arretierter Position können die Pflegekräfte einfach am Ende des Tri-Lock™ drücken, um den Schaft zu drehen. **PC024**

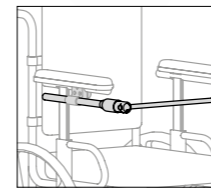

0° gerade Fahrposition

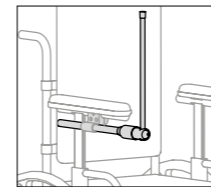

90° für den Transfer

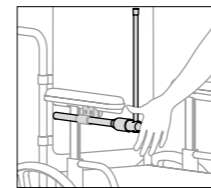

90° Drücken zum Lösen

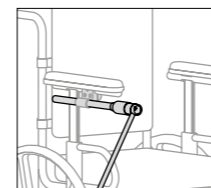

240° zur Montage von Therapietischen

Tri-Lock™ Rotationschaft Positionen: Am Beispiel des geraden Schwenkarmes

### 2. MONTAGEADAPTER

Verwenden Sie Montageadapter, um fast jeden Joystick-Controller an einem Bodypoint Schwenkarm zu befestigen. Unsere Adapter sind stabil, einfach zu installieren und passen zu einer breiten Palette von Controller-Modellen.

Weitere Informationen zur Controller-Kompatibilität finden Sie unter [bodypoint.com/midline](http://bodypoint.com/midline). Für...



**PC042:** MK6i, MPJ+



**PC045:** PGDT Pilot+



**PC046:** MK5, MPJ, Q-Logic



**PC047:** Permobil Compact Joysticks

### 3. MONTAGEKLEMME

Die Tri-Lock™ Modulare Montageklemme ist eine wesentliche Komponente für die Montage der Tri-Lock™ Drehwelle zum Elektrostuhl. Beide Ausführungen sind höhenverstellbar und können an der linken oder rechten Armlehne montiert werden.

Der optionale Schnellspannhebel wird an der Klemme befestigt, um eine einfache Einstellung und das Entfernen des Tri-Lock Schaftes zu ermöglichen.



**PC010 Flachmontage** passt für Permobil Unitrack und Pride Armlehnen mit T-Nuten



**PC011 Rohrmontage** passt für Invacare 22 mm Rundrohr-Armlehnen



**4. SCHWENKARME**

Bodypoint Schwenkarme sind jetzt aus satiniertem Edelstahl gefertigt, korrosions- und kratzfest und können mit einem Rohrschneider, auch wenn er am Stuhl befestigt ist, gekürzt werden. Jeder Schwenkarm ist bis zu 13,6 kg für Kommunikationsgeräte, Telefone, Tablets und den Joystick

belastbar. Wählen Sie einen L-förmigen Arm für mehr Höhen- und Winkloptionen, einen geraden Arm für weniger komplexe Anforderungen oder einen J-förmigen Arm für Tablets. Das leichte, hohle Rohr hat einen Durchmesser von 12,5 mm.



**Schwenkarm Joystick Montage Kits**

Die Kits enthalten: 1 Tri-Lock™ rotierende Welle sowie den gewählten Arm, Montageklemme und Montageadapter. Siehe Beschreibungen für Komponentenoptionen oben.

Schwenkarm Form	Montageklemme	JOYSTICK MONTAGE ADAPTER			
		PC042	PC045	PC046	PC047
J-Form	Flachmontage	PC202-10J	PC205-10J	PC206-10J	PC207-10J
	Rohrmontage	PC202-11J	PC205-11J	PC206-11J	PC207-11J
L-Form	Flachmontage	PC202-10L	PC205-10L	PC206-10L	PC207-10L
	Rohrmontage	PC202-11L	PC205-11L	PC206-11L	PC207-11L
Gerade	Flachmontage	PC202-10S	PC205-10S	PC206-10S	PC207-10S
	Rohrmontage	PC202-11S	PC205-11S	PC206-11S	PC207-11S



**FA171 Schnellverschlusshebel**  
Für einfache Einstellung und das Entfernen des Tri-Lock Schaftes

**MIT DEN BEDÜRFNISSEN SCHRITT HALTEN**



**Elastisches Universalband**

Temporäre Positionierung für Arbeit, Spiel, Sport oder Therapie mit hoch dehnbarem, starkem Neopren und extrafeinem Mikro-Klettverschluss, der keine Kleidung beschädigt oder Schmutz und Fusseln einfängt.

Leicht zu greifende Endlasche mit praktischem Daumenloch für Benutzer mit eingeschränkter Handfunktion. Verwendung auf Brust, Bauch, Schoß oder Beinen. Die Länge von 142 cm kann ohne Ausfransen zugeschnitten werden.

- SP110S: Small, 8cm breit
- SP110L: Large, 11cm breit
- SP110XL: Extra Large, 15cm breit



**Verlängerung für elastisches Universalband**

Kombinieren Sie es mit dem elastischen Universalband, um seine Länge und Vielseitigkeit zu erhöhen; zum Beispiel, um große Stühle zu umfassen oder Pakete auf dem Schoß zu tragen. Kann auch allein verwendet werden. Alle Verlängerungen sind 72,5cm lang.

- SP111S: Small, 8cm breit
- SP111L: Large, 11cm breit
- SP111XL: Extra Large, 15cm breit

Befestigen Sie das Daumenschlaufenende vom elastischen Universalband am Verlängerungsgurt für eine starke, sichere Verbindung.



Müheless anbringen und entfernen an der Vorderseite oder Seite des Rollstuhls mit dem abnehmbaren Kunststoffclip. Alternativ können Sie den Clip abnehmen und sie verwenden die Klettverbindung, um die Tasche an der Armlehne zu befestigen.

**Rollstuhltasche**

Die Bodypoint Mobility Bag hält Notwendigkeiten und Wertsachen nah bei der Hand, sicher und diskret. Entworfen in Verbindung mit Rollstuhlbenutzern, für Rollstuhlfahrer ist es groß genug, um die Bedürfnisse des Tages zu fassen, aber passt immer noch hinter die Beine oder an die Seite des Rollstuhls.

Robuste Konstruktion und praktische Funktionen wie ein zwei Kammer Hauptfach, ein kontrastreiches Interieur, Netz-Fronttaschen, ein Schlüsselclip, ein Hängender Haken und leicht zu greifende Züge machen diese Tasche einzigartig. 20cm breit, 19cm hoch, 11cm tief.

**SP001**





## BODYPOINT® BEFESTIGUNGSMATERIAL

### Rahmentyp

Identifizieren Sie den Rahmentyp des Stuhls und wählen Sie dann das kompatible Montagematerial für Gurte und Westen aus.

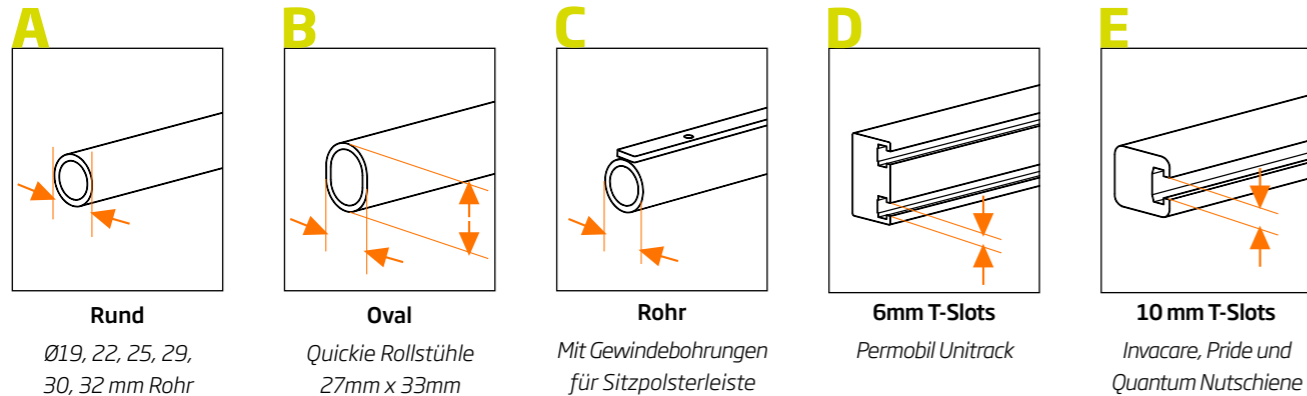

#### 90° Sitzmontagewinkel

Rahmentyp: C  
HW200-90-2

Montagelösung für Stühle mit Sitzgurt oder einem festen Sitz. 90° Biegung für die Montage auf den Sitzrohren (Bild rechts) oder eine 20° Biegung zur seitlichen Montage. Verkauf Paarweise.



#### 20° Sitzmontagewinkel

Rahmentyp: C  
HW200-20-2



#### 6mm T-Slot Befestigungssatz

Rahmentyp: D  
HKA6-1



#### 10 mm T-Slot Befestigungssatz

Rahmentyp: E  
HKA10-1

Befestigen Sie Gurte oder Westen direkt an Rollstuhlschienen. 6 mm Größe für Permobil Stühle, oder 10 mm Größe für Invacare und Pride/Quantum Stühle.

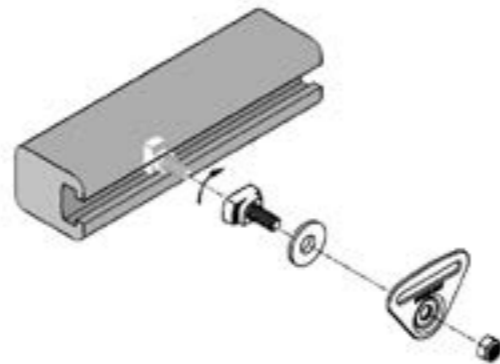

#### Edelstahl-Rohrschelle

Rahmentyp: A, B, C

Flexibler Edelstahl passt in enge Lücken unter den Sitzen auf einer großen Auswahl an Rahmen. Nützlich für die Montage, wo keine Löcher vorhanden sind. Verkauf paarweise.

- HW320-22-2: Ø22 mm
- HW320-25-2: Ø25 mm
- HW320-27X33-2: 27 x 33 mm, oval
- HW320-29-2: Ø29 mm
- HW320-30-2: Ø30 mm
- HW320-32-2: Ø32 mm



#### FrameSaver™ Klammer

Rahmentyp: A

Starke, strapazierfähige Nylonklemmen umfassen das Rohr und zerkratzen nicht die Oberfläche. Unsere günstigste Klemme, der FrameSaver, ist perfekt, wenn die Freigabe keine Forderung ist. Passend für Ø25mm Rohre und 22mm Rohre mit der Einlage. Verkauf paarweise.

- HW303-B-2: 25 mm clamp + 22 mm shim

#### Schultergurtführungen

Verbessern Sie die Positionierung und den Komfort von Brust und Schulter Gurten durch Optimierung der Höhe und des Winkels der oberen Gurte.



#### Gurtführungen

- HW100-200-2: Lang 200 mm
- HW100-150-2: Kurz 150 mm



#### Gurtführungs-Montage Adapter (optional)

- HW105L-1: Groß 270 mm x 75 mm
- HW105S-1: Klein 185 mm x 75 mm



#### Aluminium Klemme

Rahmentyp: A, C

Das Open-Jaw-Design passt unter Sitzpolsterung und Armlehne. Hergestellt mit robuster, zweiteiliger Aluminiumkonstruktion. Verkauf paarweise.

- HW310-22-A-2: Für 22 mm Rohre
- HW310-25-A-2: Für 25 mm Rohre

#### Evoflex® Gurtverlängerungen

Hergestellt aus schlagfestem Kunststoff, die Evoflex® Gurtverlängerungen übernehmen die Steifigkeit der Evoflex Gurte mit der Verlängerung des Bandes bis zu 12,5 cm. Perfekt für die Montage an Rollstühle mit dickeren Kissen, tief konturierten Sitzen oder entfernten Montagepunkten. Verfügbar separat oder im Paket mit dem Evoflex-Gurten.



EBE100

#### Klemmschnallen



Optimale Endmontageoption für Evaluierungseinstellung oder wann immer temporäre Anpassungen Benötigt werden.

Auch für den Langzeiteinsatz mit Brust- oder Schultergurten geeignet, bei Benutzern bis zu 75 kg. Auf solide Rückenlehnen oder

Gurtführungen montieren. Loch Ø 6 mm. Verkauf paarweise.

- FS032-2: Für 2,5 cm breite Gurtbänder und Westen
- FS033-2: Für 4 cm breite Gurtbänder
- FS034-2: Für 5 cm breite Gurtbänder



#### Hardware-Messgerät

Dieses unverzichtbare Werkzeug zur Messung des Rohrdurchmessers hilft Ihnen bei der Auswahl der richtigen Montagehardware. Es ist auch eine einfache Möglichkeit, Schrauben und Muttern für einen bestimmten Rollstuhl in der richtigen Größe auszuwählen.

MR-42



# Aufbau der Artikelnummern

## BODYPOINT HÜFTGURTE



## BODYPOINT SCHMETTERLINGSWESTEN



ART DES GURTES	BESTIGUNGSPUNKT	VERSCHLUSSART	ANPASSUNGSART	GRÖSSE
<b>HB</b>	<b>2</b>	<b>0</b>	<b>5</b>	<b>M</b>
<b>HB:</b> gepolstert <b>NB:</b> ungepolstert <b>LB:</b> gepolstert mit Velcro innen für ASIS Polster	<b>2:</b> 2-Punkt <b>4:</b> 4-Punkt	<b>0:</b> Druckknopf (PB) <b>1:</b> seitlicher Verschluss <b>2:</b> Rehab verschluss (RL) <b>3:</b> XS Druckknopf (PB 1") <b>4:</b> Sicherheits-verschluss <b>7:</b> Dynamischer Drehverschluss	<b>5:</b> einseitig <b>6:</b> zweiseitig außen <b>9:</b> zweiseitig innen	<b>XS</b> <b>S</b> <b>M</b> <b>L</b>

PRODUKTGRUPPE	ANPASSUNGSART	REISSVERSCHLUSS	GRÖSSE
<b>SH</b>	<b>3 5</b>	<b>1</b>	<b>M</b>
Stayflex™ Schmetterlingsweste	<b>5:</b> Standard Ausführung <b>6:</b> Schmale Ausführung	<b>0:</b> mit Reißverschluss <b>1:</b> ohne Reißverschluss	<b>XS</b> <b>S</b> <b>M</b> <b>L</b> <b>XL</b>



## MODULAR DYNAMISCHE ARMSTÜTZE

### Verstellbare Ellenbogen-, Unterarm- und Handstützen für Rollstühle

Die klinisch entwickelte Modular Dynamic Arm Support ist patentiert und einstellbar und bietet eine Option zur Intervention und Prävention für die obere Extremität nach Verletzungen oder neurologischen Ereignissen. Sie bietet drei Stützpunkte am Ellbogen, Unterarm und an der Hand, um Kontrakturen, Schulterschmerzen und Schulterluxationen zu verhindern. Die einzigartig geformten Polster erleichtern eine funktionelle und neutrale Position von Unterarm und Hand.

Der Schwenkmechanismus ermöglicht einen aktiven Bewegungsumfang (ROM) und der Schnelllösemechanismus ermöglicht ein einfaches Abnehmen von der Armlehne des Rollstuhls für sichere und bequemere Transfers.

Mit der Auswahl an Befestigungsklemmen für 19 mm, 22 mm und 25 mm (3/4", 7/8" und 1") Rundrohre oder einem universellem Adapter, der für verschiedene flache Armlehnen geeignet ist, kann die Modular dynamische Armstütze an den meisten höhenverstellbaren Armlehnen befestigt werden.

### Dynamische Bewegung

Der Drehmechanismus unter dem Ellbogenpolster ermöglicht eine Drehung um 60°, was die Propriozeption stimuliert und Kraft und Bewegungsumfang erhöht. Die Position kann auch in 5°-Schritten arretiert werden, um die ideale Ruhestellung für den Benutzer zu finden.



### Quick-Release-Function

- Einzigartiger Schnellspann
- Einfaches Abnehmen für Transfers
- Festes Einrasten
- Festigkeitsgeprüfte, solide Befestigung



### 3 wichtige Kontaktpunkte

Die Armstütze lässt sich schnell auf die Bedürfnisse des Benutzers einstellen:

- | 1 | Ellenbogenpolster
- | 2 | Unterarmschutz
- | 3 | Handblock

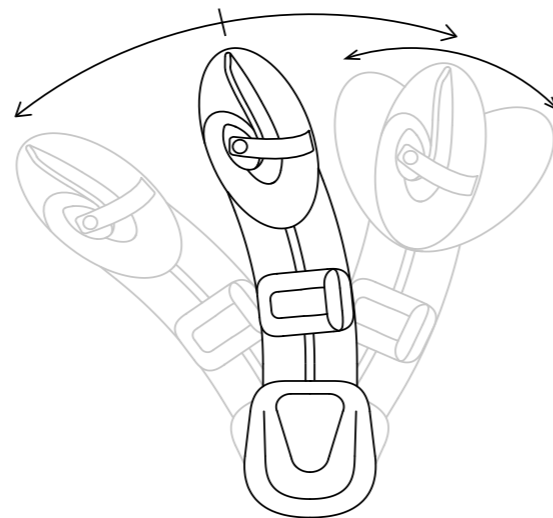

### Einzigartiger flexibler Handblock

- Das dynamische Design des Handblocks ermöglicht es den Fingern, sich zu beugen, und ermutigt die Hand, in eine neutrale Position zurückzukehren, sobald die Muskelspannung nachlässt.
- Der Daumen ruht bequem auf dem erhöhten Teil in einer natürlichen Ruhestellung.
- Der gepolsterte Gurt führt über die Fingergrundgelenke und hält die Hand des Benutzers sicher und bequem in Position.
- Stellen Sie den Winkel des Handgelenks so ein, dass er sich der jeweiligen Position des Kunden anpasst.

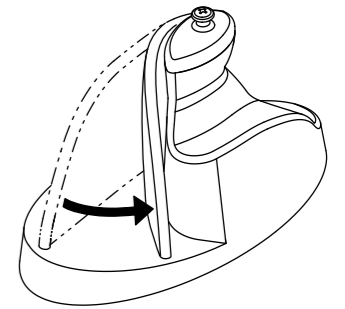

### Optimale Schulterpositionierung

- Die modulare Armstütze kann an eine Vielzahl von Benutzern angepasst werden.
- Der weiche und strapazierfähige Schaumstoff sorgt für die richtige Druckverteilung und verhindert Subluxationen.
- Die richtige Positionierung reduziert die Belastung der Schultermuskulatur erheblich und bietet propriozeptiven Input.

### Unterarm-Polster

- Das Unterarmpolster ist sowohl in der Tiefe als auch im Winkel verstellbar, um den richtigen Kontakt und die richtige Positionierung zu gewährleisten.
- Das Unterarmpolster kann um 180 Grad gedreht werden, so dass es den medialen oder lateralen Unterarm stützen kann.

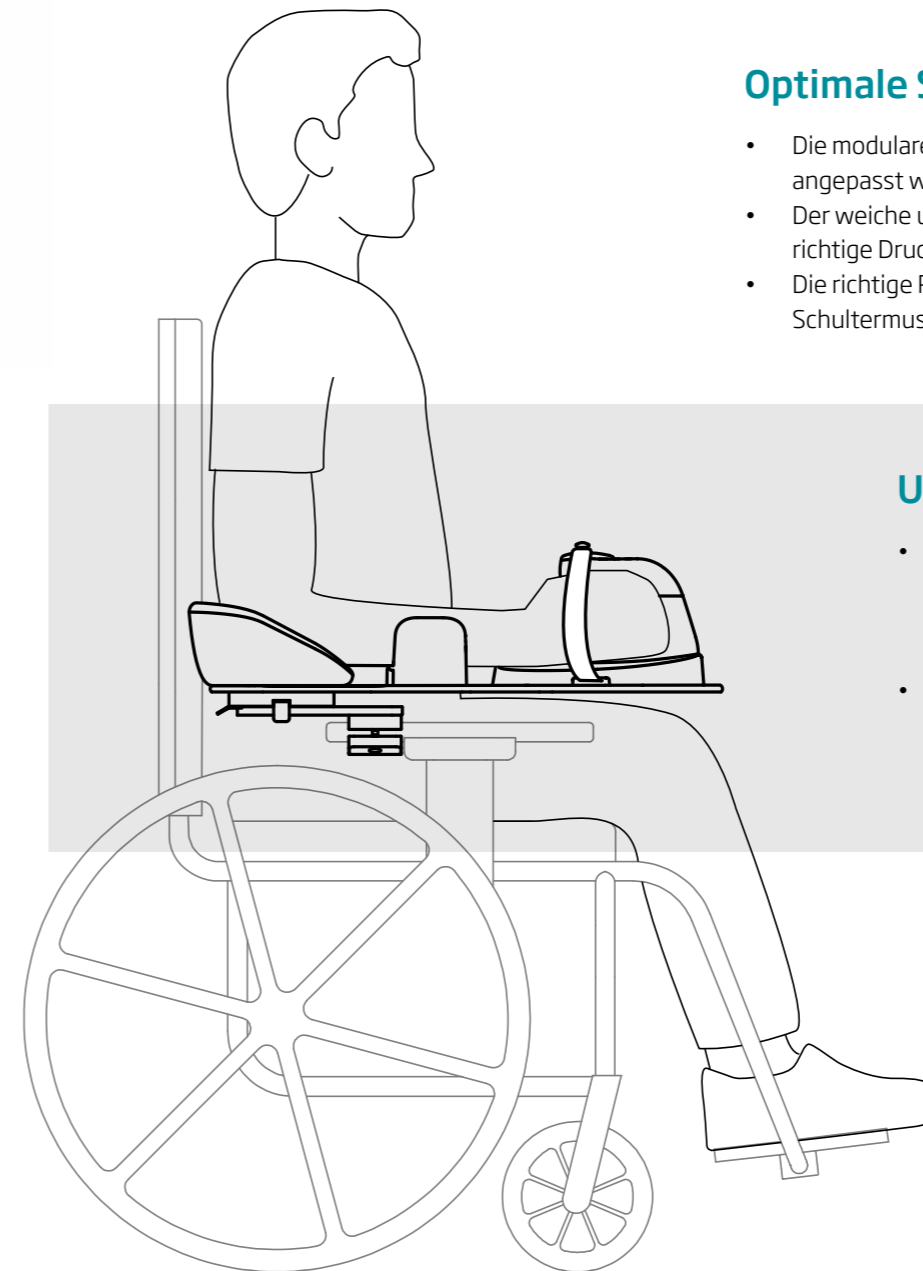

### Einstellbar für Persönliche Bedürfnisse

- Der Handblock und das Unterarmpolster sind in der Position verstellbar, um sie an die entsprechende Armlänge des Benutzers anzupassen.
- Der gesamte Handblock kann nach innen und außen gedreht werden, um die spezifische Positionierung von Hand und Handgelenk zu berücksichtigen.

# HEADALOFT™

## EINZIGARTIGE KOPFPOSITIONIERUNG

### Zur Unterstützung der Kopfkontrolle

**HEADALOFT™** ist ein patentiertes System zur Kopfpositionierung, welches den Nutzer sanft unterstützt um den Kopf in einer aufrechten Position zu halten.

**HEADALOFT™** unterstützt eine aufrechte Kopfhaltung für z. B. die Nahrungsaufnahme, das Atmen, die Kommunikation, das Lernen an Kommunikationshilfen mit Augensteuerung, bei der Autofahrt.

**HEADALOFT™** kann mit den 3 verschiedenen Stirnbändern an den Nutzer angepasst werden und ist einfach an viele Kopfstützen von Sitzsysteme, Stehhilfen, Rollstühle, Kinderwagen und Autositzen zu befestigen.

**HEADALOFT™** bietet viele Vorteile:

- Verbessert die Körpersymmetrie
- Ermöglicht eine sanftere Atmung
- Leichteres Essen und Schlucken
- Bessere Kommunikation und soziales Engagement
- Leichtere Blickkontrolle und Interaktion
- Ergonomische Nackenstütze
- Leichtere Ruhephasen im Rollstuhl oder Autositz
- Vorbeugung von Druckstellen am Hals



OHNE



MIT



- Hochwertiges Material**
- Einfach zu montieren an viele Kopfstützen**
- Getestet für den Autotransport**
- Passend für Autositze, Rollstühle, Stehhilfen und Therapiestühle**
- Maschinenwaschbar**

**HEADALOFT™** wird aus den hochwertigsten Materialien hergestellt und kann für jede Kopfgröße angepasst werden. Mit den 3 verfügbaren Stirnbogengrößen können Sie die genaue Passform für jeden Benutzer einstellen.

## MULTIFUNKTIONS KOPFSTÜTZENSYSTEM

### Zur Unterstützung der Kopfkontrolle



**HEADALOFT 360™** ist ein Multifunktions Kopfstützensystem mit einer Vielzahl von Einstellungsmöglichkeiten zum einfachen Nachrüsten an Rollstühlen, Therapiestühlen, Stehhilfen, Lauffhilfen und weiteren Hilfsmitteln bei welchen eine gute Kopfpositionierung benötigt wird.

**HEADALOFT 360™** unterstützt eine aufrechte Kopfhaltung für z. B. die Nahrungsaufnahme, das Atmen, die Kommunikation, das Lernen an Kommunikationshilfen mit Augensteuerung, bei der Autofahrt.

**HEADALOFT 360™** lässt sich äußerst einfach montieren und wieder demontieren. Die hohe Anpassungsfähigkeit ermöglicht auch eine einfache Anpassung an einen anderen Benutzer oder sogar an denselben Benutzer, der lediglich die Position ändern möchte. Zwei Stirnbänder sind im Lieferumfang enthalten, die vorne zur Unterstützung verwendet werden. Headaloft 360 kann sowohl von Kindern als auch von Erwachsenen verwendet werden

**HEADALOFT™** bietet viele Vorteile:

- Verbessert die Körpersymmetrie
- Ermöglicht eine sanftere Atmung
- Leichteres Essen und Schlucken
- Bessere Kommunikation und soziales Engagement
- Leichtere Blickkontrolle und Interaktion
- Ergonomische Nackenstütze
- Leichtere Ruhephasen im Hilfsmittel
- Vorbeugung von Druckstellen am Hals



- Hochwertiges Material**
- Einfach zu montieren an vielen Hilfsmitteln**
- Passend für Rollstühle, Lauffhilfen Stehhilfen und Therapiestühle**
- Maschinenwaschbar**



## Wing Back ILSA®

- ✓ Einfaches Einstellen von Höhe, Weite und Tiefe
- ✓ Verbessert Gleichgewicht und Handling
- ✓ Optimierte Rumpfunterstützung
- ✓ Unterschiedliche Versatzmaße erhältlich
- ✓ Auch asymmetrisch einstellbar
- ✓ Als integrierte oder Retrofit-Variante verfügbar
- ✓ Geringes Gewicht
- ✓ Keine Beeinträchtigung wichtiger Funktionen des Rollstuhls  
*(zum Beispiel: Faltrücken)*



Integrierte Version des Wing Back ILSA

(Standard- Versatztiefen: 3 cm, 5 cm, 7 cm)

### STUFENLOSES EINSTELLEN

Durch das Lösen einer Schraube mit einem Inbusschlüssel, lässt sich der Wing Back ILSA problemlos in der Höhe und Weite einstellen.

Zudem ist eine stufenlose, asymmetrische Einstellung zur individuellen Anpassung und Unterstützung möglich.

### KLETTGURTE

Die Tiefe des Rückens lässt sich durch mehrere kräftige Klettgurte individuell auf den Nutzer anpassen.



Ohne und mit Unterstützung des Wing Back ILSA Rückensystems

## Einzigartiges, mehrfach einstellbares Rückensystem

Wing Back ILSA® (Integrated Lateral Support Adjustable) ist ein patentiertes Rückensystem, das Sie ganz nach Ihren momentanen Bedürfnissen stufenlos einstellen können.

Wing Back ILSA® ist eine echte Hilfe für Menschen, die unter Wirbelverkrümmungen oder skoliose- bzw. kyphosebedingten Gleichgewichts- oder Rückenproblemen leiden. Das Rückensystem richtet den Benutzer in seinem Rollstuhl auf und hält ihn in dieser günstigen Sitzposition. Dies erlaubt es dem Rollstuhlnutzer, seine täglichen Abläufe und Aufgaben aktiv und unabhängig zu erledigen.

Unser Rückensystem Wing Back hat auch einen positiven Vorsorgeeffekt. Die größte Wirkung erzielt man, indem man den Wing Back einsetzt, bevor der Rollstuhlnutzer von Rückenschmerzen oder Ermüdung betroffen ist.

Kein anderes Rückensystem ermöglicht eine so große Flexibilität bei den Sitzpositionen. Es kann ganz schnell an die Anatomie des Nutzers oder an veränderte Sitzpositionen angepasst werden.

Mit der Wing Back ILSA Retrofit-Variante mit Kugelklemmen können Sie auch Rollstühle anderer Hersteller problemlos umrüsten!



Retrofit-Version des Wing Back ILSA

(Standard-Versatztiefen: 3, 5 & 7 cm. Zusätzliche Versatztiefe für Ø25 Kugelklemmen: 10 cm.)



Standardmäßig erhalten Sie die Kugelklemmen für Rückenrohre in den Durchmessern Ø19, Ø22 und Ø25.



Bestandteile Retrofit-Variante: 2 ILSA Rohre mit Kugelklemmen & 1 Rückenenteil, bestehend aus 2 Seitenpolstern und 2 Gurten (exkl. Rückenüberwurf).

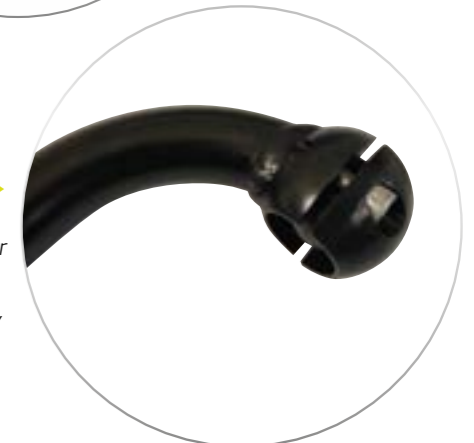





HMV Nr. 11.39.02.3xxx

# Blake Split

## 5-Kammer Sitzkissen für optimale Druckverteilung & asymmetrische Sitzpositionen

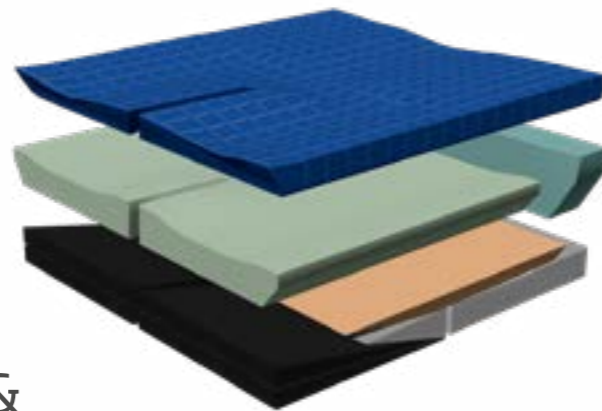

### Vorteile

- ✓ Kombinationskissen mit Anpassungsmöglichkeiten für asymmetrische Sitzpositionen
- ✓ Aussparung im Beckenbereich
- ✓ Spezialanfertigung in Breite und Tiefe möglich
- ✓ Stoßdämpfende Gelzellen mit konstanter Temperatur, ohne Wärmegefühl
- ✓ Optimale Druckverteilung und -entlastung
- ✓ Gelwaben zur Minimierung von Scherkräften
- ✓ Kein Wartungsaufwand nach der Anpassung des Kissens
- ✓ Hohe Stabilität

### Gute Positionierung und Druckverteilung

Eine optimale Druckverteilung ist entscheidend, wenn man den ganzen Tag im Rollstuhl sitzt. Beim Blake Split-Sitzkissen handelt es sich um ein Kombinationskissen mit mehreren Schaumstoffschichten und einer oberen Gelzellenschicht, bei dem die Sitzfläche zu 100 % an die Bedürfnisse und das Gewicht des Benutzers angepasst werden kann.

#### Kissenbeschreibung

Das Blake Split-Sitzkissen verfügt über einen Schlitz an der Vorderseite, der es ermöglicht, nach Bedarf Keile und Einlagen einzusetzen.

Das Kissen besteht aus mehreren Schaumstoffschichten. Die oberste Schaumstoffschicht hat eine hohe Dichte und bietet somit eine gute Stabilität. Die zweite Schaumstoffschicht ist flexibel und ermöglicht eine flexible Anpassung der Sitzposition an die Bedürfnisse des Nutzers. Die letzte Schaumstoffschicht hat ebenfalls eine hohe Dichte, die die Form des Kissens unterstützt.

Die obere Schicht des Blake Split besteht aus Blake Medicals Geo-Matrix™-Gelzellen, die eine feste Gelschicht bilden. Diese Gelschicht gewährleistet eine optimale Druckverteilung, minimierte Reibung, den Schutz von Haut und Gewebe, sowie eine gleichmäßige Temperatur.

Die Zielgruppe umfasst alle Nutzer, die ein druckverteilendes Kissen benötigen. Gute Erfahrungswerte konnten bei Nutzern mit Hemiparesen, Amputationen oder einer Beinlängendifferenz erfasst werden.



#### Aussparung im Beckenbereich

Das Blake Split hat eine Aussparung im Beckenbereich, bei der das Material je nach Bedarf des Nutzers ausgetauscht werden kann. Dies reduziert die Spitzenbelastung und schützt die empfindlichsten Bereiche um Steißbein und Sitzbeinhöcker.

- 1 Standard Schaumstoffeinlage : Bei Bedarf für erhöhte Stabilität
- 2 Visco-elastische Schaumstoffeinlage: Bei Bedarf für ein tieferes Einsinken
- 3 Geo-Matrix-Geleinlage: Bei hohem Risiko von Verschieben und Reibung

#### 4 Keil-Set

Bei Bedarf an Asymmetrie im Kissen werden ein oder mehrere Keile mittels Klettverschluss am Kissen befestigt. Dies ermöglicht eine einfache und flexible Anpassung des Kissens. Das Kissen verfügt über einen doppellagigen Bezug. Der äußere Bezug ist atmungs-aktiv, während der innere Bezug über einen Inkontinenzschutz verfügt. Beide Bezüge sind besonders pflegeleicht.

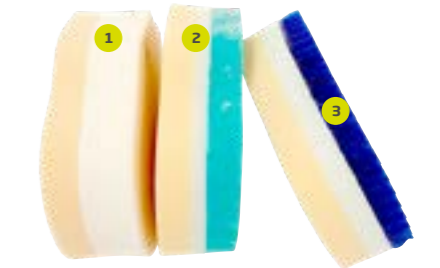
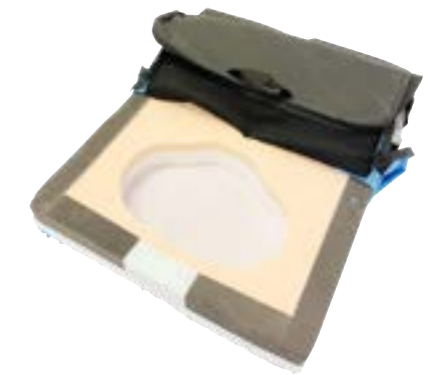

### Standardgrößen

GRÖSSE - B X T X H	WARENUMMER
32 X 32 CM	771100063232
36 X 36 CM	771100063636
36 X 41 CM	771100063641
38 X 46 CM	771100063846
38 X 51 CM	771100063851
41 X 41 CM	771100064141
41 X 46 CM	771100064146
41 X 51 CM	771100064151
41 X 56 CM	771100064156
41 X 61 CM	771100064161
46 X 41 CM	771100064641
46 X 46 CM	771100064646
46 X 51 CM	771100064651
46 X 56 CM	771100064656
46 X 61 CM	771100064661
51 X 41 CM	771100065141
51 X 46 CM	771100065146
51 X 51 CM	771100065151
51 X 56 CM	771100065156
56 X 41 CM	771100065641
56 X 46 CM	771100065646
56 X 51 CM	771100065651
56 X 56 CM	771100065656
56 X 61 CM	771100065661
61 X 46 CM	771100066146
61 X 51 CM	771100066151
61 X 56 CM	771100066156
61 X 61 CM	771100066161

TECHNISCHE DATEN	
HÖHE	9 CM
INKONTINENZBEZUG	JA
DEKUBITUSRISIKO	MITTEL BIS HOHES RISIKO
MAX. BENUTZERGEWICHT	125 KG



care of sweden

HMV Nr. 18.99.99.0199

Contur EX

## Anatomisches Sitzkissen für optimale Druckverteilung & Stabilität in jeder Sitzposition

### Vorteile

- ✓ Anatomisch geformt
- ✓ Viskoelastischer und Polyurethanschaum
- ✓ Memory-Effekt
- ✓ Sitzmulde
- ✓ Hält die Beine in Position
- ✓ Passend zu Wolturnus Aktivrollstühlen



Contur EX ist sowohl mit einem luftdurchlässigen Bezug als auch mit einem Inkontinenzbezug erhältlich. Die Bezüge sind äußerst strapazierfähig und bei 95°C maschinenwaschbar.

### Sitzkomfort mit Druckentlastung

Contur EX ist ein anatomisch geformtes Sitzkissen, das eine gute Druckverteilung und Einsinken ermöglicht. Das Kissen besteht aus einer Kombination von Polyurethanschaum und viskoelastischem Schaum.

Das anatomische Design verteilt den Druck unter den Oberschenkeln, bietet Stabilität und hält die Beine in Position. Der druckentlastende Schaum sorgt für ein gutes Einsinken der Sitzbeine und des Steißbeins und entlastet diese Risikozonen, ohne dass der Benutzer an Stabilität und Komfort verliert. Gleichzeitig wird Scherbelastung und Reibung vorgebeugt.

TECHNISCHE DATEN	
BREITE	35 - 50 CM
TIEFE	35 - 50 CM
HÖHE	5 CM
INKONTINENZBESTÄNDIGER BEZUG	JA
DRUCKGESCHWÜR-RISIKONIVEAU BENUTZERGEWICHT, MAX.	GERING BIS MITTLERES 150 KG

### Standardgrößen

GRÖSSE - B X T X H	WARENNUMMER
40 X 40 X 5 CM	774400001750
40 X 45 X 5 CM	774400001751
40 X 50 X 5 CM	774400001752
42 X 40 X 5 CM	774400001768
42 X 45 X 5 CM	774400001769
42 X 50 X 5 CM	774400001770
45 X 40 X 5 CM	774400001771
45 X 45 X 5 CM	774400001754
45 X 50 X 5 CM	774400001755
50 X 40 X 5 CM	774400001756
50 X 45 X 5 CM	774400001757
50 X 50 X 5 CM	774400001758

Das **Contur EX** ist eine perfekte Ergänzung zu unseren Wolturnus Aktivrollstühlen.





**WOLTURNUS**